



Эффективное использование визуальной составляющей в процессе обучения

- Разнообразие типоразмеров моделей для любой аудитории:
диагональ 83 дюйма (UB-T781W)
диагональ 77 дюймов (UB-T781 / UB-T780)
диагональ 64 дюйма (UB-T761 / UB-T760)
- Минимальное светоотражение
- Прочная поверхность полотна
- Встроенные громкоговорители для повышения эффективности урока*
- Отдельно поставляемый комплект беспроводной связи*
- Отдельно поставляемый комплект для упрощения установки

* Только для UB-T781W / UB-T781 / UB-T761



UB-T761



UB-T781

Слишком часто бывает так, что уроки – скучны, и в них не хватает визуальной составляющей...



Измените



Стандартный процесс подготовки урока

- Приклеивание фотографий животных, карт и других наглядных пособий на доску является пустой тратой времени.
- Зачастую материал урока состоит только из текста и совсем не содержит цветных изображений, которые могут привлечь и удерживать внимание детей.
- Одни и те же пособия используются неоднократно, что приводит к монотонности уроков.
- Подготовка учебных материалов и информации занимают слишком много времени.
- Эффективное обучение основывается на тщательно проработанном учебном материале, но его подготовка "по старинке" является слишком накладной.

Активный процесс и наглядные пособия делают обучение более занимательным

Электронная доска elite Panaboard является замечательным инструментом, притягивающим внимание учеников. Она облегчает и ускоряет подготовку эффективных наглядных пособий и способствует продвижению активного стиля обучения на основе их интенсивного использования. Такой стиль превращает процесс обучения в настоящее удовольствие как для преподавателя, так и для учеников. Совместное применение доски, ПК, подключенного к сети Интернет, и проектора дает возможность использовать всю имеющуюся в Сети информацию в процессе обучения или в процессе подготовки материалов на компьютере. Компания Panasonic и ее электронные доски elite Panaboard позволяют реализовать на практике прогрессивный стиль обучения – активное обучение с интенсивным использованием наглядных пособий собственного изготовления.



Средство поддержки активного учебного процесса нового уровня

- Большое количество фотографий, карт и других иллюстраций можно загрузить из галереи программы elite Panaboard book и использовать при подготовке материалов уроков.
- Электронный маркер позволяет создавать цветные рисунки и пометки, оживляющие ход урока.
- Имеющаяся в программе elite Panaboard book функция приложения позволяет хранить учебные материалы и URL-адреса в одном месте, что повышает удобство работы.
- При подключении доски к ПК с доступом в Интернет и проектору информация из глобальной сети может быть выведена на доску прямо во время урока.
- Поставляемое программное обеспечение позволяет сэкономить время при подготовке учебного материала и эффективно использовать материалы в классе.

Прочная поверхность доски, удобные принадлежности

Полотно доски обладает повышенной прочностью

Полотно доски рассчитано на каждодневное интенсивное использование и успешно противостоит царапинам. Оно покрыто специальным материалом, сводящим к минимуму отражение света проекторной лампы, изображение прекрасно видно из любой зоны классной комнаты. Электронный маркер обладает функциями ручки, стирателя, указки, работает аналогично компьютерной мыши и имеет эргономичную конструкцию, учитывающую особенности детской руки.



Маркер работает как компьютерная мышь Работа в стиле "Push-and-Press"

Касание наконечником маркера полотна доски при нажатой кнопке маркера действует аналогично щелчку правой кнопкой компьютерной мыши. Быстрое двойное касание доски при нажатой кнопке маркера вне зависимости от выбранного в данный момент инструмента приводит к переключению в режим выбора (курсор в виде "стрелки"). Такие понятные действия повышают удобство использования доски и поднимают общую эффективность обучения на новый уровень.

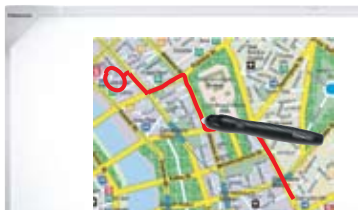

Воспроизведение видеоклипов со звуком Встроенные стереодинамики

Встроенные в доску стереодинамики предоставляют дополнительные преимущества использования звука в классе. Видеоклипы со звуком и использование звуковых эффектов позволяет привлечь внимание учащихся и повысить эффективность учебного процесса.



*Эта функция не реализована в моделях UB-T780 / UB-T760.

Простое дистанционное управление Беспроводные функции*

Отдельно поставляемый набор для беспроводной связи позволяет обойтись без кабеля между компьютером и доской, что, в свою очередь, дает возможность оптимально использовать площадь классной комнаты.



*Эта функция не реализована в моделях UB-T780 / UB-T760.
*Эта функция недоступна в некоторых странах.

Эффективные учебные занятия 2 USB-порта*

Доска снабжена двумя дополнительными USB-портами, что позволяет подключить к ним, а не к ПК, дополнительные устройства, например, документ-камеру, Web-микроскоп или принтер, и сделать уроки еще более эффективными.



*Эта функция не реализована в моделях UB-T780 / UB-T760.

Простота в работе

Комплект для упрощения установки

После подключения к плате доски отдельно поставляемого набора для упрощения установки, поставляемого в комплекте с программным обеспечением, все программы, относящиеся к доске, можно использовать без установки на ПК. Такая возможность экономит время, затрачиваемое на установку, и окупается при наличии большого количества компьютеров.

Русифицированное программное обеспечение

Режим презентации

Электронная доска elite Panaboard позволяет использовать в процессе обучения материалы, созданные в различных компьютерных программах. Комбинация из привычных программ и ПО elite Panaboard book представляет собой мощную систему создания и проецирования эффективного материала, превращающего учебный процесс в увлекательное и полезное занятие.



Быстрое добавление информации Экранная клавиатура

(Начните с инструмента рисования)

Проецирование виртуальной клавиатуры на экран доски позволяет легко добавлять или изменять ранее созданный учебный материал, что уменьшает потери времени во время урока и дает возможность использовать каждую минуту.



Уроки становятся привлекательнее и эффективнее

Подготовка уроков без проблем

Программа elite Panaboard book



Эта программа содержит набор уникальных инструментов, предназначенных для создания и редактирования учебных материалов. Набор полностью перекрывает все потребности при подготовке оригинальных материалов.

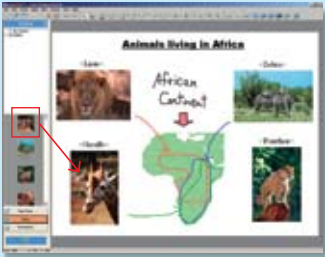

Временное скрытие ответов викторин

Затемнение

Это средство позволяет закрыть часть текста или рисунка и может быть полезным для скрытия правильного ответа на время его поиска учащимися.

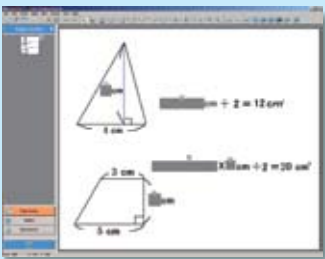

Хранилище иллюстраций

Галерея

Поставляемая галерея изображений включает в себя множество иллюстраций из различных сфер, которые могут пригодиться при создании учебных материалов.

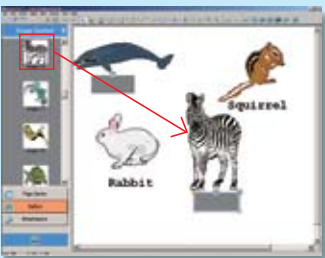

Плавающая панель инструментов
Инструменты рисования
 Запуск внешней программы может быть произведен с помощью пиктограммы на панели инструментов. Вне зависимости от того, какое приложение управляет активным окном, панель остается видимой все время.

Добавление динамики за счет видеоклипов

Видеоплеер

Видеофрагменты (в форматах avi, wmv, mpg, mpeg, или swf) можно вставить в программу elite Panaboard book, которая позволит воспроизвести их в любой момент. Наличие видеoinформации делает уроки захватывающими.

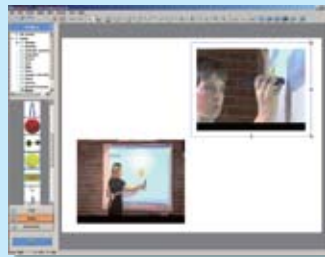

Четкое распознавание рукописных символов

Расознавание рукописного текста*

Рукописные символы могут быть преобразованы в печатные в реальном времени.

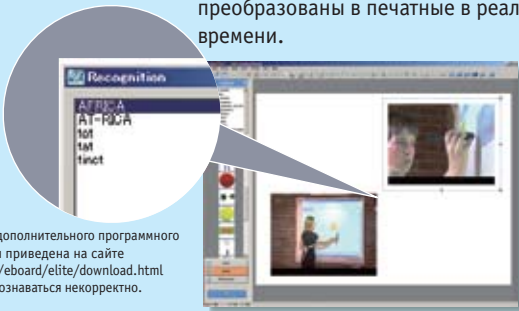

*Для этой функции требуется установка дополнительного программного обеспечения. Подробная информация приведена на сайте <http://panasonic.co.jp/rcc/products/en/eboard/elite/download.html>
 *Некоторые языки и символы могут распознаваться некорректно.

Разнообразие возможностей

Затемнение экрана



Затемнение позволяет скрыть все изображение или его часть, эта функция может применяться для временного маскирования правильного ответа или подсказки во время решения задачи учениками.

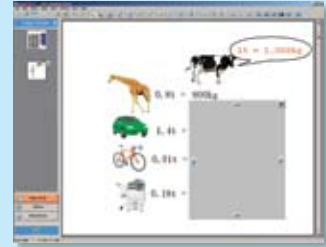

Улучшение "читаемости" изображения

Экранная лупа



Этот инструмент позволяет увеличить часть мелкого изображения и может оказаться полезным, например, для увеличения участка карты.

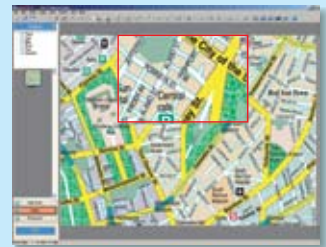

Запись урока в клип

Инструмент записи экрана



Этот инструмент позволяет записать содержимое экрана или его части в файл, что может быть полезным при анализе содержимого уроков. Наличие микрофона, подключенного к ПК, делает возможным параллельную запись звука.



Выбор записи

Привлечение внимания учащихся

Подсветка экрана



Эта функция позволит "подсветить" часть экрана и, тем самым, привлечь внимание учащихся к этой зоне доски.



Технические характеристики моделей UB-T781W / UB-T781 / UB-T761 / UB-T780 / UB-T760

Общие характеристики	
Требования к электрической сети	Переменное напряжение 100-240 В, 50/60 Гц
Потребляемый ток	UB-T781W / T781 / T761 0.4 А (режим ожидания/рабочий режим) UB-T780 / T760 0.1 А (режим ожидания/рабочий режим)
Габаритные размеры* (В x Ш x Г, без опоры)	UB-T781W 1340 мм x 1899 мм x 89 мм UB-T781 / T780 1340 мм x 1752 мм x 89 мм UB-T761 / T760 1142 мм x 1489 мм x 89 мм
Размеры полотна* (В x Ш)	UB-T781W 1175 мм x 1839 мм UB-T781 / T780 1175 мм x 1692 мм UB-T761 / T760 977 мм x 1429 мм
Размеры рабочей зоны (В x Ш)	UB-T781W 958 мм x 1829 мм UB-T781 / T780 1165 мм x 1502 мм UB-T761 / T760 967 мм x 1239 мм
Вес* (без опоры)	UB-T781W 28 кг UB-T781 27 кг UB-T780 26 кг UB-T761 21 кг UB-T760 20 кг
Полотно	Металлическая лента с антибликовым покрытием
Интерактивные функции	
Интерфейс	UB-T781W / T781 / T761 USB 2.0 (разъем типа В) x 2 шт. USB 2.0 (разъем типа А) x 2 шт. UB-T780 / T760 USB 2.0 (разъем типа В) x 1 шт.
Батарея для электронного маркера	Щелочная батарейка LR03 (типоразмера AAA) x 1 шт. (в комплекте)
Датчик положения	Ультразвуковой приемник и ИК-датчик

Конструкция и технические характеристики могут быть изменены без предварительного уведомления.

Microsoft®, Windows®, Windows Vista® и логотип Windows являются зарегистрированными товарными знаками или товарными знаками компании Microsoft Corporation в США и/или других странах. IBM и AT являются товарными знаками компании International Business Machines Corporation в США и/или других странах. Все прочие названия продуктов/компаний, торговые знаки или зарегистрированные товарные знаки, упомянутые в буклете, являются собственностью их владельцев.

Для работы с программой elite Panaboard требуется установка среды Microsoft .NET Framework версии не ранее 2.0 и DirectX версии не ранее 7.0. При установке программы elite Panaboard с компакт-диска производится диагностика, и при отсутствии среды NET Framework на ПК устанавливается NET Framework 2.0. Системные требования, перечисленные выше, не идентичны рекомендуемым конфигурациям для операционных систем.

Для вставки и воспроизведения видеоклипов требуется наличие установленной программы Windows Media® Player версии не ранее 10 или программы Adobe® Flash® Player. Вставка и воспроизведение видеоклипов в ОС Windows 2000 SP4 не поддерживается.

Функция распознавания рукописного текста поддерживается только в ОС Windows Vista Ultimate, Windows Vista Home Premium, Windows Vista Business и Windows XP Tablet PC Edition 2005, в Windows 2000 не ранее SP4 или Windows XP Professional требуется установить на ПК Tablet PC SDK и Microsoft Windows XP Tablet PC Edition 2005 Recognizer Pack. Подробная информация приведена на сайте <http://panasonic.co.jp/pcc/products/en/eboard/download/index.html>. Распознавание рукописного текста не поддерживается в ОС Windows Vista Home Basic и Windows XP Home Edition. Для записи и воспроизведения видеоклипов необходимо достаточное количество свободного дискового пространства.

Отдельно поставляемые принадлежности



Напольная опора (KX-B061)
Только для UB-T781W / UB-T781 / UB-T780

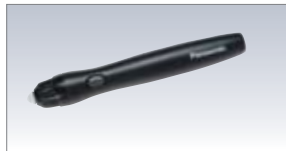

Электронный маркер (UE-608025)



Комплект беспроводной связи (UE-608040)
Только для UB-T781W / UB-T781 / UB-T761



Комплект для упрощения установки (UE-608050)

Системная конфигурация



Проектор и ПК не входят в комплект поставки электронных досок UB-T781W / UB-T781 / UB-T761 / UB-T780 / UB-T760 и должны приобретаться отдельно.

Размеры (с учетом отдельно поставляемой опоры для UB-T781W / UB-T781 / UB-T780)

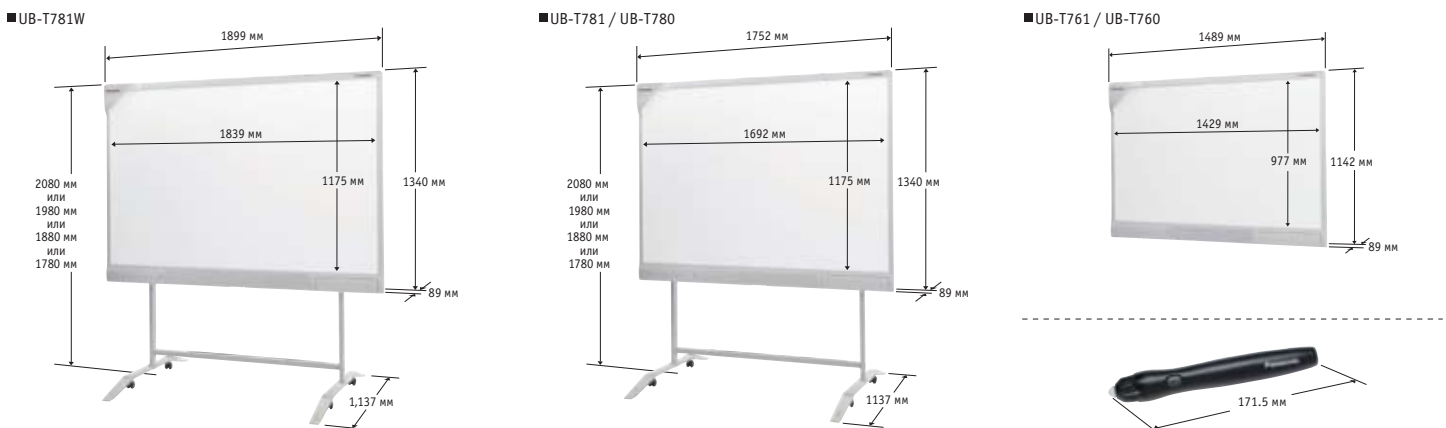

Техника безопасности

- Если планируется отказаться от использования доски, во избежание возможного падения доски и нанесения травм желательно убрать ее совсем.
- Не изменяйте конструкцию доски и не модифицируйте ее узлы. Такое вмешательство может привести к пожару или удару током.
- Установка, снятие и утилизация доски должна осуществляться авторизованным персоналом дилера или сервисного центра.

ISO 9001 Системы менеджмента качества

Все бизнес-процессы изготовления оборудования для документооборота, информационного обмена и сетей, начиная с изготовления и заканчивая маркетингом, соответствуют стандарту ISO 9001 "Системы менеджмента качества". Проектирование, разработка, изготовление, установка, ремонт и обслуживание оборудования для документооборота, информационного обмена, сопутствующих устройств и расходных материалов. Все предприятия, находящиеся вне Японии, также сертифицированы в соответствии со стандартом ISO 9001.

